

Distribué par
HoMEDICS®

GARANTIE LIMITÉE D'UN AN

Les produits mis à vente par HoMedics sont considérés comme exempts de vices de matériaux et de fabrication pendant une période de deux ans à partir de la date de l'achat initial, hormis dans les cas indiqués ci-dessous. HoMedics garantit que ce produit est exempt de vices de matériaux et de fabrication dans des conditions normales d'utilisation et de service. Cette garantie s'applique uniquement aux consommateurs et non pas aux détaillants.

Pour obtenir un service au titre de la garantie pour votre produit HoMedics, veuillez communiquer avec un représentant du service des relations clientèle en appelant le (+1) 800 466 3342 pour assistance. Veuillez vous assurer d'avoir le numéro de modèle du produit à portée de main.

HoMedics n'autorise personne, y compris - mais non exclusivement - les détaillants/revendeurs, le consommateur acheteur ultérieur du produit auprès d'un détaillant/revendeur, ou les acheteurs par correspondance, à contraindre HoMedics d'une manière quelconque au-delà des clauses énoncées ici même. Cette garantie ne couvre pas les dommages causés par une mauvaise utilisation ou un abus; tout accessoire utilisé sans autorisation; toute modification apportée au produit; une mauvaise installation, les réparations ou modifications non autorisées; une mauvaise utilisation du courant électrique; une panne de courant; un produit qui est tombé, un dysfonctionnement ou un dommage à une pièce opérationnelle suite au non-respect des mesures d'entretien recommandées par le fabricant; les dommages durant le transport; le vol, la négligence, le vandalisme ou les conditions environnementales; une perte d'utilisation durant la période durant laquelle le produit se trouve dans un centre de réparation ou en attente de pièces ou d'une réparation; ou toutes autres conditions quelconques ne pouvant être imputées à HoMedics.

Cette garantie prend effet dans la mesure où le produit est acheté et utilisé dans le pays d'achat du produit. Un produit devant faire l'objet de modifications ou de réglages afin de permettre son fonctionnement dans un pays autre que celui pour lequel il est conçu, fabriqué, approuvé et/ou autorisé, ou encore la réparation de produits endommagés par ces modifications, ne sont pas couverts par cette garantie.

LA GARANTIE STIPULÉE ICI MÊME CONSTITUE LA SEULE ET UNIQUE GARANTIE. IL N'Y A AUCUNE AUTRE GARANTIE, EXPRESSE OU IMPLICITE, Y COMPRIS TOUTE GARANTIE IMPLICITE DE COMMERCIALISABILITÉ OU D'APTITUDE À L'EMPLOI DE LA PART DE LA SOCIÉTÉ QUANT AUX PRODUITS COUVERTS PAR CETTE GARANTIE. LA SOCIÉTÉ HoMEDICS NE SAURAIT ÊTRE TENUE RESPONSABLE DE TOUT TYPE DE DOMMAGES INDIRECTS, CONSÉCUTIFS OU PARTICULIERS. CETTE GARANTIE NE PEUT EN AUCUN CAS DÉPASSER LES LIMITES DE LA RÉPARATION OU DU REMPLACEMENT DE TOUTE OU TOUTES PIÈCE(S) AVÉRÉE(S) DÉFECTUEUSE(S) PENDANT LA PÉRIODE DE GARANTIE. AUCUN REMBOURSEMENT NE POURRA AVOIR LIEU. DANS LE CAS OÙ DES PIÈCES DE RECHANGE POUR DES MATÉRIEAUX DÉFECTUEUX SERAIENT INDISPONIBLES, HoMEDICS SE RÉSERVE LE DROIT D'OPÉRER UNE SUBSTITUTION DE PRODUITS AU LIEU D'UNE RÉPARATION OU D'UN REMPLACEMENT.

Cette garantie ne prend pas en compte l'achat de produits ouverts, utilisés, réparés, réemballés et/ou rescellés, y compris, mais non exclusivement, la vente de tels produits sur des sites Internet de ventes aux enchères et/ou les ventes desdits produits par des revendeurs en vrac ou de surplus. Les réparations, remplacements, altérations ou modifications de tous produits ou pièces s'y rattachant, sans le consentement écrit préalable et exprès de HoMedics, mettent fin à toutes les garanties et entraînent leur résiliation immédiate.

Cette garantie vous confère des droits juridiques précis. Il est également possible que vous bénéficiez d'autres droits qui peuvent varier d'une juridiction à l'autre. Compte tenu de la réglementation particulière de chaque pays, certaines des limitations et des exclusions précédentes peuvent ne pas s'appliquer à votre cas.

Pour plus amples renseignements relatifs à notre ligne de produits aux É.-U., rendez-vous sur : www.homedics.com

HoMedics® est une marque de commerce déposée de HoMedics, LLC.
© 2013-2014 HoMedics, LLC. Tous droits réservés.
IB-UHECM45A

Distributed by
HoMEDICS®

Cool Mist Ultrasonic Humidifier



El manual en Español
empieza a la página 13

Le manuel en français
commence à la page 25

Instruction Manual and
Warranty Information

UHE-CM45

1 year
limited warranty

IMPORTANT SAFETY INSTRUCTIONS:

WHEN USING ELECTRICAL PRODUCTS, ESPECIALLY WHEN CHILDREN ARE PRESENT, BASIC SAFETY PRECAUTIONS SHOULD ALWAYS BE FOLLOWED, INCLUDING THE FOLLOWING:

READ ALL INSTRUCTIONS BEFORE USING

DANGER - TO REDUCE THE RISK OF ELECTRIC SHOCK:

- Always place humidifier on a firm, flat surface. A waterproof mat or pad is recommended for use under the humidifier. Never place it on a rug or carpet, or on a finished floor that may be damaged by exposure to water or moisture.
- Always unplug the unit from the electrical outlet immediately after using and before cleaning
- DO NOT reach for a unit that has fallen into water. Unplug it immediately.
- DO NOT use while bathing or in the shower.
- DO NOT place or store the unit where it can fall or be pulled into a tub or sink.
- DO NOT place or drop into water or other liquids.
- DO NOT use water above 86° Fahrenheit.

WARNING - TO REDUCE THE RISK OF BURNS, ELECTRIC SHOCK, FIRE OR INJURY TO PERSONS:

- A unit should never be left unattended while plugged in.
- Close supervision is necessary when this unit is used by or near children, invalids, or disabled persons.
- Use this unit only for its intended use as described in this manual. Do not use attachments not recommended by HoMedics; specifically any attachments not provided with this unit.
- NEVER drop or insert any object into any opening.
- DO NOT operate where aerosol (spray) products are being used, or where oxygen is being administered.
- Always hold the water tank firmly with both hands when carrying a full tank of water.

- NEVER use the humidifier in an environment where explosive gasses are present.
- DO NOT place the humidifier near heat sources, such as a stove, and do not expose the humidifier to direct sunlight.
- DO NOT carry this unit by the power cord or use the power cord as a handle.
- To disconnect, turn all controls to the “off” position, then remove the plug from the outlet.
- This unit is designed for personal, non-professional use only.
- DO NOT use outdoors. For indoor use only.

SAVE THESE INSTRUCTIONS

CAUTION - PLEASE READ ALL INSTRUCTIONS CAREFULLY BEFORE OPERATION.

- Never cover the unit while it is operating.
- Always keep the cord away from high temperature and fire.
- If the cord sustains damage, you must stop using this product immediately and contact HoMedics consumer relations (see Warranty section for consumer relations contact information).
- Perform regular maintenance on the ultrasonic membrane.
- Never use detergent to clean the ultrasonic membrane.
- Never clean the ultrasonic membrane by scraping with a hard object.
- Do not attempt to adjust or repair the unit. Servicing must be performed by professional or qualified personnel.
- Stop using this unit if there is an unusual noise or smell.
- Unplug this unit when not in use for a long period of time.
- Do not touch the water or any parts of the unit that are covered by water while the unit is on or plugged in.
- Never operate without water in the tank.
- Only use water in the tank.
- Never use any additive to the water.
- Do not wash, adjust, or move this unit without first unplugging it from the electrical outlet.
- Keep this unit out of reach of children. Do not allow children to use this unit without supervision.

Unique Features and Specifications

Ultrasonic Technology

This humidifier uses ultrasonic high frequency technology to convert the water into 1–5 million super particles that are dispersed into the air evenly.

Night Light

A useful night light feature is included for your convenience.

Auto Shut-Off Protection

When the tank is empty the unit will shut off automatically.

Voltage	Watts	Capacity
120V/60Hz	25	1 gallon – 3.78 liters

Run Time: 36 hours

Run time is calculated based on using cool water and setting the mist level between the low and medium settings. Based on the natural humidity level in your home, the temperature of water you use, and the mist level setting you choose, you may experience longer or shorter run times.

Cool Mist Ultrasonic Humidifier

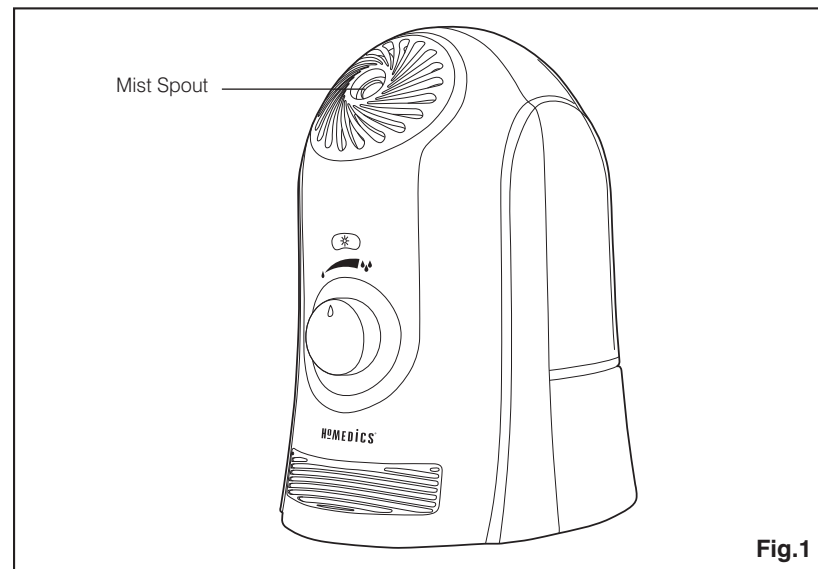

CAUTION: This appliance has a polarized plug (one blade wider than the other). To reduce the risk of shock, this plug is intended to fit only one way in a polarized outlet. If the plug does not fit fully in the outlet, reverse the plug. If it still does not fit, contact a qualified electrician. **DO NOT** attempt to defeat this safety feature. To do so could result in an electric shock hazard.

How To Use

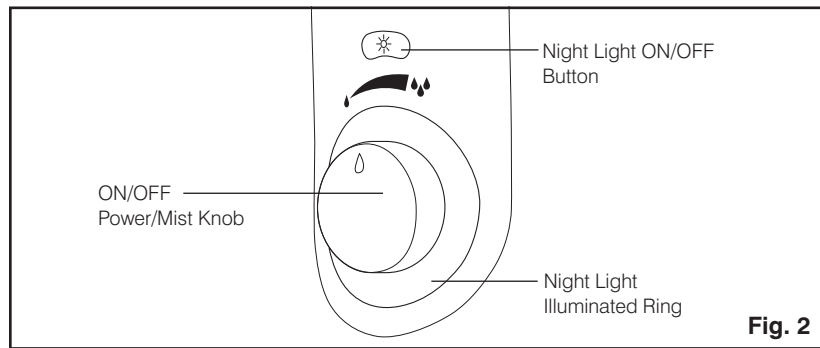

Power Knob

Plug unit in to a 120 volt AC electrical outlet. Turn the POWER knob clockwise to turn unit on.

Mist Adjustment Setting

To increase the mist output, turn the mist adjustment (☂) knob clockwise.
To decrease mist output, turn the mist adjustment knob counter-clockwise.

Night Light

Press the NIGHT LIGHT (☾) button to turn on the night light. The dial around the POWER/MIST knob will illuminate.

How to Fill

CAUTION: Before filling unit with water, turn the power off and unplug the unit from the outlet.

NOTE: Always use two hands to carry the water tank.

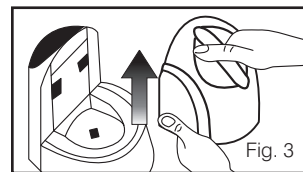

1. Grasp tank handle and lift up from humidifier base. (Fig. 3)

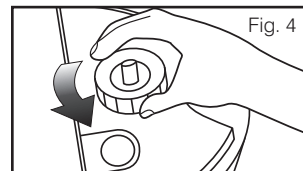

2. Turn the tank upside down—remove the tank cap by turning it counter-clockwise. (Fig. 4)

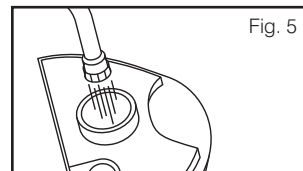

3. Fill the water tank with clean, cool tap water. We recommend using distilled water if you live in a hard water area. (Fig. 5)

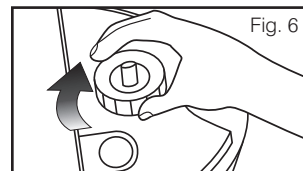

4. Replace the tank cap by turning clockwise until tight. (Fig. 6)

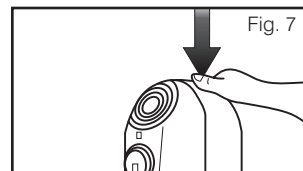

5. Install the tank back on the base of the unit. Make sure the tank is firmly seated. (Fig. 7)

NOTE: It is normal to have a small amount of water in the base during and after use.

About White Dust:

Use of high mineral content hard water may cause a white mineral residue to accumulate on surfaces in the room near the humidifier. The mineral residue is commonly called “white dust.” The higher the mineral content (or, the harder your water is), the greater the potential for white dust. The white dust is not caused by a defect in the humidifier. It is caused only by minerals suspended in the water.

How and Why To Use Demineralization Cartridges:

The HoMedics demineralization cartridge will help reduce the potential for white dust, a deposit of minerals left behind from using hard water in your humidifier. The cartridge should be replaced every 30 – 40 fillings. The cartridge may need to be replaced more often if you are using very hard water. Replace the cartridge when you notice an increase in white dust build-up. If white dust still forms around the humidifier after a new cartridge has been installed, consider using distilled water. To purchase new demineralization cartridges, model # UHE-HDC4, go back to the retailer (where you purchased your humidifier), or visit www.homedics.com

If you live in an area with hard water, or use a water softener, we recommend using distilled water for better results from your humidifier. Never use water softening additives in your humidifier.

Installation Instructions

1. Remove demineralization cartridge from packaging and let it soak in water for 10 minutes.
2. Remove the tank from humidifier base and turn it over.
3. Unscrew the tank cap by turning the cap counter-clockwise.
4. Fill the tank with water as shown in the How to Fill section of the instructions included with your humidifier.
5. Add the soaked demineralization cartridge into the tank.
6. Replace the tank cap by turning clockwise.
7. Place the tank back on the base.

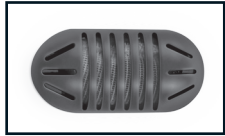

Demineralization Cartridge

Cleaning and Care

CAUTION: Before cleaning the unit, turn power off and unplug unit from the outlet.

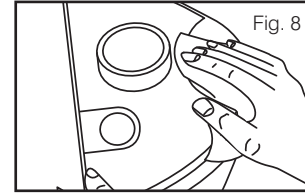

To Clean the Tank

Remove the tank from the humidifier base by lifting it from the main unit. Unscrew the tank cap and rinse inside the tank with clean water.

To remove any scale or build-up, use a 50/50 mixture of vinegar and lukewarm water to clean the inside of the tank. (Fig. 8)

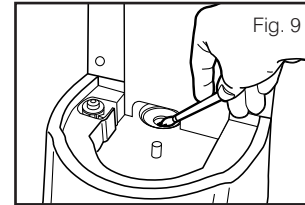

Suggestion: Clean the water tank once every two to three weeks, depending on your water conditions.

To Clean the Ultrasonic Membrane

Pour a 50/50 mixture of vinegar and water on the surface of the ultrasonic membrane, then soak for five minutes. Brush clean with a soft-bristle brush (not included) and rinse. **NEVER** touch the ultrasonic membrane with your fingers as the natural oils in skin can damage the membrane. (Fig. 9)

Suggestion: Clean the membrane once every two to three weeks, depending on your water conditions.

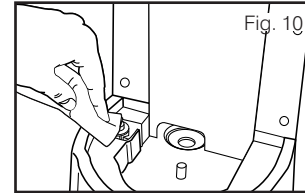

NOTE: Never submerge the base in water or any liquid.

To Clean the Surface

Clean the surface of your humidifier with a clean, damp, soft cloth as often as needed. (Fig. 10)

Troubleshooting

PROBLEM	POSSIBLE CAUSE	SOLUTION
No Power/ No Mist from Spout	<ul style="list-style-type: none">• Unit is not plugged in• No power at unit• Low water level	<ul style="list-style-type: none">• Plug unit in• Turn the power knob clockwise to turn the power on• Check circuits and fuses or try a different outlet• Refill the tank with water
Peculiar Odor	<ul style="list-style-type: none">• Unit is new• If unit is in use, the odor may be a dirty tank or old tank water	<ul style="list-style-type: none">• Open the water tank cap and keep it in a shady, cool place for 12 hours• Empty the old water, clean the tank and fill with clean water
Excessive Noise	<ul style="list-style-type: none">• Unit is not level• Low water level	<ul style="list-style-type: none">• Place unit on a flat, even surface• Check the water level. Refill the tank if the water is low
White Dust Accumulation	<ul style="list-style-type: none">• Hard water used• Demineralization Cartridge needs replacement	<ul style="list-style-type: none">• Use distilled water and a Demineralization Cartridge• Replace Demineralization Cartridge

Distributed by
HOMEDICS®

LIMITED ONE YEAR WARRANTY

HoMedics sells its products with the intent that they are free of defects in manufacture and workmanship for a period of one year from the date of original purchase, except as noted below. HoMedics warrants that its products will be free of defects in material and workmanship under normal use and service. This warranty extends only to consumers and does not extend to Retailers.

To obtain warranty service on your HoMedics product, contact a Consumer Relations Representative by telephone at 1-800-466-3342 for assistance. Please make sure to have the model number of the product available.

No COD's will be accepted.

HoMedics does not authorize anyone, including, but not limited to, Retailers, the subsequent consumer purchaser of the product from a Retailer or remote purchasers, to obligate HoMedics in any way beyond the terms set forth herein. This warranty does not cover damage caused by misuse or abuse; accident; the attachment of any unauthorized accessory; alteration to the product; improper installation; unauthorized repairs or modifications; improper use of electrical/power supply; loss of power; dropped product; malfunction or damage of an operating part from failure to provide manufacturer's recommended maintenance; transportation damage; theft; neglect; vandalism; or environmental conditions; loss of use during the period the product is at a repair facility or otherwise awaiting parts or repair; or any other conditions whatsoever that are beyond the control of HoMedics.

This warranty is effective only if the product is purchased and operated in the country in which the product is purchased. A product that requires modifications or adoption to enable it to operate in any other country than the country for which it was designed, manufactured, approved and/or authorized, or repair of products damaged by these modifications is not covered under this warranty.

THE WARRANTY PROVIDED HEREIN SHALL BE THE SOLE AND EXCLUSIVE WARRANTY. THERE SHALL BE NO OTHER WARRANTIES EXPRESS OR IMPLIED INCLUDING ANY IMPLIED WARRANTY OF MERCHANTABILITY OR FITNESS OR ANY OTHER OBLIGATION ON THE PART OF THE COMPANY WITH RESPECT TO PRODUCTS COVERED BY THIS WARRANTY. HOMEDICS SHALL HAVE NO LIABILITY FOR ANY INCIDENTAL, CONSEQUENTIAL OR SPECIAL DAMAGES. IN NO EVENT SHALL THIS WARRANTY REQUIRE MORE THAN THE REPAIR OR REPLACEMENT OF ANY PART OR PARTS WHICH ARE FOUND TO BE DEFECTIVE WITHIN THE EFFECTIVE PERIOD OF THE WARRANTY. NO REFUNDS WILL BE GIVEN. IF REPLACEMENT PARTS FOR DEFECTIVE MATERIALS ARE NOT AVAILABLE, HOMEDICS RESERVES THE RIGHT TO MAKE PRODUCT SUBSTITUTIONS IN LIEU OF REPAIR OR REPLACEMENT.

This warranty does not extend to the purchase of opened, used, repaired, repackaged and/or resealed products, including but not limited to sale of such products on Internet auction sites and/or sales of such products by surplus or bulk resellers. Any and all warranties or guarantees shall immediately cease and terminate as to any products or parts thereof which are repaired, replaced, altered, or modified, without the prior express and written consent of HoMedics.

This warranty provides you with specific legal rights. You may have additional rights which may vary from country to country. Because of individual country regulations, some of the above limitations and exclusions may not apply to you.

For more information regarding our product line in the USA, please visit: www.homedics.com

HoMedics® is a registered trademark of HoMedics, LLC.
© 2013-2014 HoMedics, LLC. All rights reserved.
IB-UHECM45A

Distribuido por
HOMEDICS®

Humidificador Ultrasónico De Niebla Fría



Manual de instrucciones
e información de garantía

UHE-CM45

1 año de
garantía limitada

IMPORTANTES INSTRUCCIONES DE SEGURIDAD:

CUANDO UTILICE PRODUCTOS ELÉCTRICOS, ESPECIALMENTE CUANDO HAY NIÑOS PRESENTES, SIEMPRE SE DEBEN CUMPLIR CIERTAS PRECAUCIONES BÁSICAS DE SEGURIDAD, INCLUYENDO LO SIGUIENTE:

LEA TODAS LAS INSTRUCCIONES ANTES DE USAR

PELIGRO - PARA REDUCIR EL RIESGO DE DESCARGA ELÉCTRICA:

- Siempre coloque el humidificador en una superficie firme y plana. Se recomienda colocar debajo del humidificador una alfombra o almohadilla a prueba de agua. Nunca lo coloque sobre un tapete o alfombra, ni en un piso con una terminación que pueda dañarse al ser expuesto al agua o la humedad.
- Siempre desenchufe la unidad del tomacorriente, inmediatamente después de usarla y antes de limpiarla.
- NO intente tomar una unidad que haya caído al agua. Desenchufe la unidad de inmediato.
- NO utilice la unidad mientras toma un baño o se ducha.
- NO coloque ni guarde la unidad en un lugar donde pueda caerse o ser tirada hacia una tina o pileta.
- NO coloque ni deje caer la unidad en agua ni en ningún otro líquido.
- NO use agua a una temperatura superior a los 86° Fahrenheit (30° C).

ADVERTENCIA - PARA REDUCIR EL RIESGO DE QUEMADURAS, DESCARGA ELÉCTRICA O LESIONES A LAS PERSONAS:

- Nunca se debe dejar una unidad sin supervisión mientras esté enchufada.
- Es necesaria una atenta supervisión cuando esta unidad es usada por niños, personas inválidas o con discapacidad, o cerca de ellos.
- Utilice esta unidad sólo para el uso para el cual fue diseñada y tal como se describe en este manual. No use accesorios no recomendados por HoMedics, particularmente accesorios no proporcionados con esta unidad.
- NUNCA la deje caer ni inserte ningún objeto en ninguna abertura.
- NO haga funcionar esta unidad donde se utilicen productos de rociado por

aerosol ni donde se esté administrando oxígeno.

- Sostenga el tanque de agua firmemente con ambas manos al llevar un tanque de agua lleno.
- NUNCA use el humidificador en un ambiente en el que haya gases explosivos.
- NO coloque el humidificador cerca de fuentes de calor, como una estufa, y no exponga el humidificador a la luz solar directa.
- NO lleve esta unidad tomándola del cable, ni use el cable como manija.
- Para desconectar, coloque todos los controles en la posición "off" y luego quite el enchufe del tomacorriente.
- Esta unidad está diseñada únicamente para uso personal, no profesional.
- NO la use en exteriores. Sólo para uso en interiores.

GUARDE ESTAS INSTRUCCIONES

PRECAUCIÓN - LEA TODAS LAS INSTRUCCIONES CON ATENCIÓN ANTES DE PONER EN FUNCIONAMIENTO.

- Nunca cubra la unidad mientras esté en funcionamiento.
- Siempre mantenga el cable alejado de llamas y temperaturas altas.
- Si el cable está dañado, debe dejar de usar este producto de inmediato y comunicarse con Relaciones con el consumidor de HoMedics (vea la información de contacto con Relaciones con el consumidor en la sección de Garantía).
- Realice un mantenimiento frecuente al membrana ultrasónico.
- Nunca use un detergente para limpiar el membrana ultrasónico.
- Nunca frote el membrana ultrasónico con un objeto duro para limpiarlo.
- No intente ajustar ni reparar esta unidad. El servicio debe ser realizado por un profesional o por personal calificado.
- Deje de usar esta unidad si hay ruido u olor inusuales.
- Desenchufe esta unidad cuando no se utilice por un largo período de tiempo.
- No toque el agua o ninguna parte de la unidad que esté cubierta por agua mientras la unidad esté en funcionamiento o enchufada.
- Nunca haga funcionar la unidad sin agua dentro del tanque.
- Use solamente agua dentro del tanque.
- Nunca use ningún aditivo en el agua.
- No lave, ajuste ni mueva esta unidad sin primero desenchufarla del tomacorriente.
- Mantenga esta unidad fuera del alcance de los niños. No permita que los niños usen esta unidad sin supervisión.

Características exclusivas y especificaciones

Tecnología ultrasónica

Este humidificador usa tecnología ultrasónica de alta frecuencia para convertir el agua en 1 a 5 millones de súper partículas que se dispersan en el aire de forma pareja.

Veladora

Se incluye una útil característica de veladora para su comodidad.

Protección de apagado automático

Cuando el tanque esté vacío, la unidad se apagará automáticamente.

Voltaje

110–120V/60Hz

Vatios

25

Capacidad del tanque

3.78 liters–1 galón

Tiempo de funcionamiento: 36 horas

El tiempo de funcionamiento se calcula en función del agua fría que se use y el nivel de niebla que se elija entre bajo y medio. Según el nivel de humedad natural de la casa, la temperatura del agua que use y el nivel de niebla que elija, es posible que el tiempo de funcionamiento sea más prolongado o más breve.

Humidificador Ultrasónico De Niebla Fría

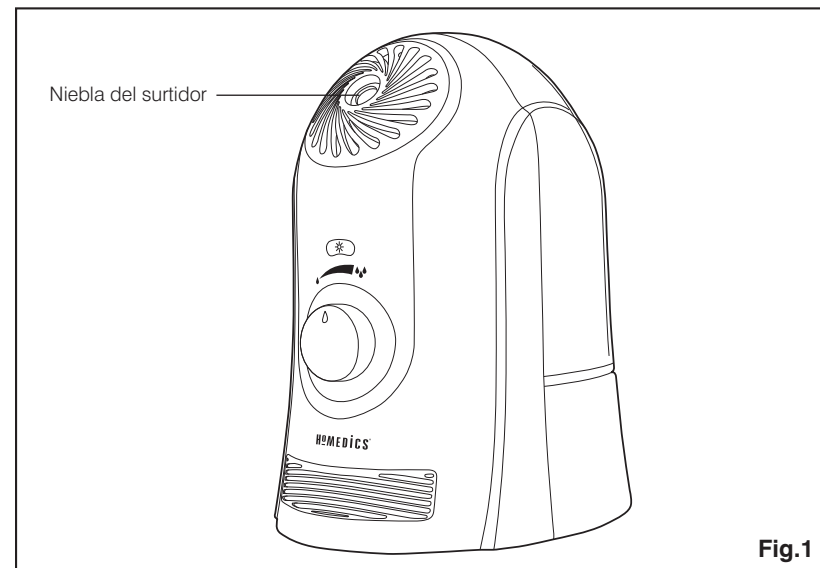

PRECAUCIÓN: este artefacto tiene un enchufe polarizado (una paleta es más ancha que la otra). Para reducir el riesgo de descargas, este enchufe está diseñado para calzar de una sola forma en un tomacorriente polarizado. Si el enchufe no encaja completamente en el tomacorriente, invierta el enchufe. Si aún así no encaja, póngase en contacto con un electricista calificado. **NO intente destruir esta característica de seguridad. Hacerlo podría tener como resultado un peligro de choque eléctrico.**

Modo de uso

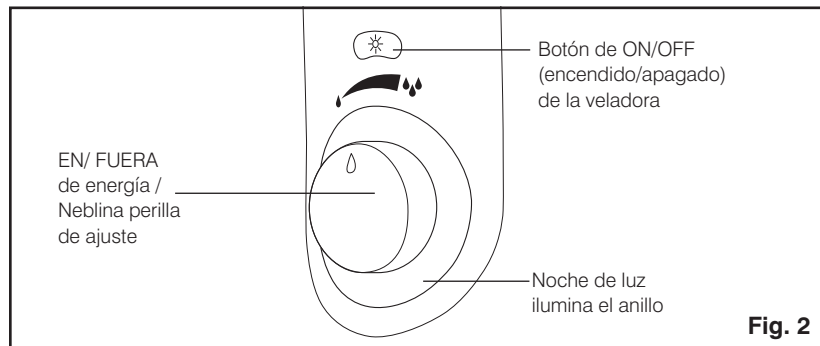

Perilla de encendido

Enchufe la unidad en un tomacorriente de 120 voltios de CA. Gire la perilla de "POWER" (ENCENDIDO) hacia la derecha para encender la unidad.

Configuración de ajuste de niebla

Para aumentar la emisión de niebla, gire la perilla de "MIST" (niebla) (☁) hacia la derecha. Para disminuir la emisión de niebla, gire la perilla "MIST" (niebla) hacia la izquierda.

Veladora

Presione el botón NIGHT LIGHT (☼) para encender la veladora. El dial alrededor de la perilla de POWER (encendido)/MIST se encenderá.

Cómo llenar

PRECAUCIÓN: Antes de llenar la unidad con agua, apague la corriente y desenchufe la unidad del tomacorriente.

NOTA: Siempre use las dos manos para realizar el depósito de agua.

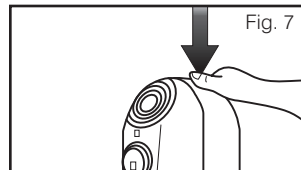
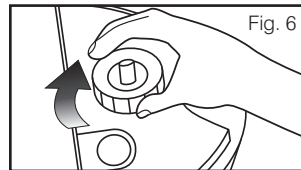
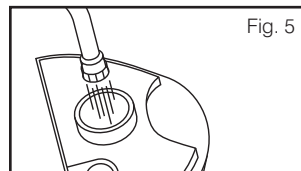
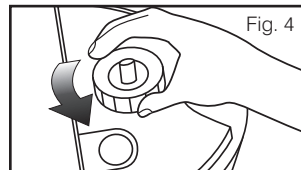
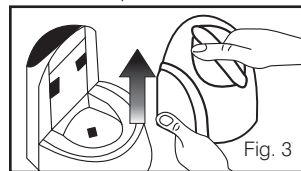

1. Tome el mango del tanque y levántelo de la base del humidificador. (Fig. 3)

2. Dé vuelta el tanque, quite la tapa del tanque girándola hacia la izquierda. (Fig. 4)

3. Llene el tanque de agua con agua limpia y fresca del grifo. Le recomendamos usar agua destilada si vive en un área con agua dura. (Fig. 5)

4. Vuelva a colocar la tapa del tanque girándola hacia la derecha hasta que esté ajustada. (Fig. 6)

5. Vuelva a instalar el tanque en la base de la unidad. Asegúrese de que el tanque esté asentado firmemente. (Fig. 7)

NOTA: Es normal que durante y después del uso la cantidad de agua en la base sea poca.

Sobre el polvo blanco:

El uso de agua dura con alto contenido mineral puede causar la acumulación de un residuo mineral blanco en las superficies de la habitación cerca del humidificador. El residuo mineral se llama comúnmente "polvo blanco". Cuanto más alto es el contenido mineral (o más dura es su agua), hay más posibilidades de que se forme el polvo blanco. El polvo blanco no se debe a un defecto en el humidificador. Es causado solo por los minerales suspendidos en el agua.

Cómo y por qué usar cartuchos de desmineralización:

El cartucho de desmineralización HoMedics ayudará a reducir la probabilidad de que se forme polvo blanco, un depósito de minerales dejado por el uso de agua dura en su humidificador. El cartucho debe reemplazarse cada 30 a 40 veces que se llena el humidificador. Es probable que el cartucho tenga que ser reemplazado con más frecuencia si usa agua muy dura. Reemplace el cartucho cuando note un aumento en la acumulación de polvo blanco. Si aún se forma polvo blanco alrededor del humidificador luego de haber colocado un cartucho nuevo, considere usar agua destilada. Para comprar cartuchos de desmineralización nuevos, modelo N.º UHE-HDC4, vuelva a la tienda minorista (donde compró su humidificador) o visite www.homedics.com

Si vive en un área que tiene agua dura o usa un ablandador de agua, le recomendamos el uso de agua destilada para obtener mejores resultados de su humidificador. Nunca use aditivos para ablandar el agua en su humidificador.

Instrucciones de instalación:

1. Retire el cartucho de desmineralización del envase y remójelo en agua durante 10 minutos.
2. Retire el tanque de la base del humidificador y voltéela.
3. Desenrosque la tapa del tanque girando la tapa hacia la izquierda.
4. Llene el tanque con agua como se muestra en la sección "Cómo llenar".
5. Agregue el cartucho de desmineralización embebido dentro del tanque.
6. Vuelva a colocar la tapa del tanque enroscándola hacia la derecha.
7. Vuelva a colocar el tanque sobre la base.

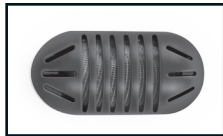

Cartucho de desmineralización

Limpeza y cuidado

PRECAUCIÓN: Antes de limpiar la unidad, apague la corriente y desenchufe la unidad del tomacorriente.

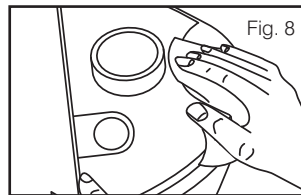

Limpeza del tanque de agua

Quite el tanque de la base del humidificador levantándolo de la unidad principal. Desenrosque la tapa del tanque y enjuague el interior con agua limpia.

Para quitar sarro o acumulación, use una mezcla de vinagre y tibia agua (50/50) para limpiar el interior del tanque. (Fig. 8)

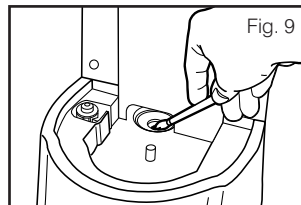

Sugerencia: Limpie el tanque de agua una vez cada dos o tres semanas, dependiendo de las condiciones del agua.

Limpeza de la membrana ultrasónica

Vierta una mezcla de partes iguales de vinagre y agua sobre la superficie de la membrana ultrasónica y deje en remojo durante cinco minutos. Cepíllela con un cepillo de cerdas suaves (no incluido) y enjuague. (Fig. 9)

NUNCA toque la membrana ultrasónica con los dedos ya que el aceite natural de la piel puede dañar la membrana. **Sugerencia:** limpie el membrana una vez cada dos o tres semanas, según las condiciones del agua.

NOTA: Nunca sumerja la base en agua ni en ningún otro líquido.

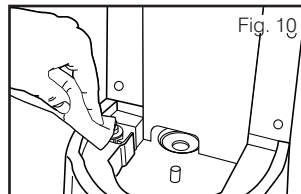

Limpeza de las superficies externas

Limpie la superficie de su humidificador con un paño limpio, húmedo y blando tanto como sea necesario. (Fig. 10)

Diagnóstico y resolución de problemas

PROBLEMA	POSIBLE CAUSA	SOLUCIÓN
La luz de encendido está apagada	<ul style="list-style-type: none">• La unidad no está enchufada• La unidad no recibe energía	<ul style="list-style-type: none">• Enchufe la unidad• Gire la encendido/ niebla de mando hacia la derecha para conectar la alimentación en• Verifique los circuitos y fusibles o pruebe con otro tomacorrientes
Olor extraño	<ul style="list-style-type: none">• Si la unidad es nueva• Si la unidad está en uso, el olor puede provenir de un tanque sucio o de agua vieja en el tanque	<ul style="list-style-type: none">• Abra la tapa del tanque de agua y déjela en un lugar fresco y con sombra durante 12 horas• Vacíe el agua vieja, limpie el tanque y llénelo con agua limpia
Ruido excesivo	<ul style="list-style-type: none">• La unidad no está nivelada• Bajo nivel de agua	<ul style="list-style-type: none">• Coloque la unidad en una superficie plana y nivelada• Verifique el nivel de agua Vuelva a llenar el tanque si el nivel de agua es bajo
Acumulación de polvo blanco	<ul style="list-style-type: none">• Se está usando agua dura• Se debe cambiar el cartucho de desmineralización	<ul style="list-style-type: none">• Use agua destilada y un cartucho de desmineralización• Cambie el cartucho de desmineralización

Distribuido por
HOMEDICS®

LIMITADA UNA GARANTÍA DE AÑO

HoMedics vende sus productos con la intención de que no tengan defectos de fabricación ni de mano de obra por un plazo de un año a partir de la fecha de compra original, con las siguientes excepciones. HoMedics garantiza que sus productos no tendrán defectos de material ni de mano de obra bajo condiciones de uso y servicio normales. Esta garantía se extiende únicamente a consumidores y no a distribuidores.

Para obtener servicio de garantía en su producto HoMedics, póngase en contacto con un Representante de Relaciones con el Consumidor por el teléfono 1-800-466-3342 para obtener asistencia. Asegúrese de tener a mano el número de modelo del producto.

No se aceptarán pagos contra entrega.

HoMedics no autoriza a nadie, incluyendo, pero sin limitarse a, distribuidores, posteriores consumidores compradores del producto a un distribuidor, o compradores remotos, a obligar a HoMedics de forma alguna más allá de las condiciones aquí establecidas. La garantía de este producto no cubre daños causados por uso inadecuado o abuso, accidente, conexión de accesorios no autorizados, alteración del producto, instalación inadecuada, reparaciones o modificaciones no autorizadas, uso inadecuado de la fuente de energía/electricidad, cortes de energía, caída del producto, funcionamiento incorrecto o daño de una pieza de funcionamiento debido al no cumplimiento del mantenimiento recomendado por el fabricante, daños durante el transporte, robo, descuido, vandalismo, condiciones climáticas, pérdida de uso en el período durante el cual el producto está en una instalación de reparación o a la espera de piezas o reparación, o cualquier otra condición, sin importar cual sea, que se encuentre fuera del control de HoMedics.

Esta garantía es válida únicamente si el producto es comprado y operado en el país en el cual se compró el producto. Un producto que requiera modificaciones o adaptación para habilitar su funcionamiento en cualquier país que no sea aquél para el que fue diseñado, fabricado, aprobado y/o autorizado, o la reparación de productos dañados por estas modificaciones no están cubiertos bajo esta garantía.

LA GARANTÍA AQUÍ ESTABLECIDA SERÁ LA ÚNICA Y EXCLUSIVA GARANTÍA. NO HABRÁ NINGUNA OTRA GARANTÍA EXPRESA NI IMPLÍCITA, INCLUYENDO NINGUNA GARANTÍA DE COMERCIALIZACIÓN O APTITUD NI NINGUNA OTRA OBLIGACIÓN POR PARTE DE LA COMPAÑÍA CON RESPECTO A PRODUCTOS CUBIERTOS POR ESTA GARANTÍA. HOMEDICS NO TENDRÁ RESPONSABILIDAD ALGUNA POR NINGÚN DAÑO INCIDENTAL, CONSECUENTE NI ESPECIAL. BAJO NINGÚN CONCEPTO ESTA GARANTÍA REQUERIRÁ MÁS QUE LA REPARACIÓN O CAMBIO DE ALGUNA PIEZA O PIEZAS QUE SE HALLEN DEFECTUOSAS DENTRO DEL PERÍODO DE VIGENCIA DE ESTA GARANTÍA. NO SE EFECTUARÁN REEMBOLSOS. SI NO HAY PIEZAS DE REPUESTO DISPONIBLES PARA LOS MATERIALES DEFECTUOSOS, HOMEDICS SE RESERVA EL DERECHO DE REALIZAR SUSTITUCIONES EN VEZ DE REPARAR O CAMBIAR.

Esta garantía no se extiende a la compra de productos abiertos, usados, reparados, embalados otra vez y/o abiertos y vueltos a cerrar, incluyendo entre otras cosas la venta de dichos productos en sitios de remate por Internet y/o la venta de dichos productos por revendedores o mayoristas. Todas y cada una de las garantías cesarán y terminarán inmediatamente con respecto a cualquier producto o pieza del mismo que estén reparados, cambiados, alterados o modificados sin el consentimiento previo explícito y por escrito de HoMedics.

Esta garantía le proporciona derechos legales específicos. Es posible que usted tenga derechos adicionales que pueden variar de un país a otro. Debido a las regulaciones de ciertos países, es posible que algunas de las limitaciones y exclusiones no se apliquen en su caso.

Por más información con respecto a nuestra línea de productos en los EE.UU., visítenos en: www.homedics.com

HoMedics® es una marca registrada de HoMedics, LLC.
© 2013-2014 HoMedics, LLC. Reservados todos los derechos.
IB-UHECM45A

Distribué par
HOMEDICS®

Humidificateur ultrasonique à brouillard froid



Manuel d'instructions et informations
concernant la garantie

UHE-CM45

1 an
garantie limitée

CONSIGNES DE SÉCURITÉ IMPORTANTES : **L'UTILISATION D'APPAREILS ÉLECTRIQUES, EN PARTICULIER EN PRÉSENCE D'ENFANTS, DOIT FAIRE L'OBJET DE MESURES DE SÉCURITÉ ÉLÉMENTAIRES, NOTAMMENT LES SUIVANTES :**

LIRE TOUTES LES INSTRUCTIONS AVANT D'UTILISER L'APPAREIL

DANGER - POUR RÉDUIRE LE RISQUE DE DÉCHARGE ÉLECTRIQUE :

- Toujours placer l'humidificateur sur une surface plane et stable. Il est recommandé d'utiliser un tapis ou un coussinet imperméable sous l'humidificateur. Ne jamais le placer sur un tapis, une moquette, ou un sol fini qui pourrait être endommagé par une exposition à l'eau ou à l'humidité.
- Toujours débrancher l'appareil de la prise de courant immédiatement après utilisation et avant de procéder au nettoyage.
- NE PAS essayer d'attraper un appareil qui est tombé dans l'eau. Le débrancher immédiatement.
- NE PAS utiliser l'appareil pendant que vous prenez un bain ou une douche.
- NE PAS placer ni ranger l'appareil à un endroit d'où il peut tomber dans une baignoire ou un lavabo.
- NE PAS placer ni laisser tomber l'appareil dans l'eau ou dans tout autre liquide.
- NE PAS utiliser d'eau à une température supérieure à 30 °C (86 °F).

AVERTISSEMENT - POUR RÉDUIRE LE RISQUE DE BRÛLURES, D'INCENDIE, DE DÉCHARGE ÉLECTRIQUE OU DE BLESSURES AUX PERSONNES :

- Un appareil ne doit jamais rester sans surveillance quand il est branché.
- Une surveillance étroite est nécessaire quand cet appareil est utilisé par des enfants ou des personnes invalides ou handicapées, ou à proximité de ceux-ci.
- Utiliser cet appareil uniquement pour l'usage auquel il est destiné, selon la description fournie dans ce manuel. Ne pas utiliser d'accessoires non recommandés par HoMedics, en particulier tout accessoire non fourni avec cet appareil.
- NE JAMAIS laisser tomber ou insérer un objet quelconque dans une ouverture quelle qu'elle soit.
- NE PAS utiliser l'appareil dans des endroits où l'on utilise des produits aérosol (pulvérisations) ou de l'oxygène.

- Toujours tenir fermement le réservoir à deux mains quand vous le transportez plein d'eau.
- NE JAMAIS utiliser l'humidificateur dans un environnement où des gaz explosifs sont présents.
- NE PAS placer l'humidificateur à proximité de sources de chaleur, tel qu'un poêle, et ne pas exposer l'humidificateur à la lumière directe du soleil.
- NE PAS porter cet appareil par le cordon d'alimentation ni se servir du cordon d'alimentation comme d'une poignée.
- Pour débrancher l'appareil, mettre toutes les commandes en position « Off » (Arrêt), puis retirer la fiche de la prise murale.
- Cet appareil est conçu pour une utilisation personnelle, et non professionnelle.
- NE PAS l'utiliser à l'extérieur. Pour usage à l'intérieur uniquement.

CONSERVER CES INSTRUCTIONS

MISE EN GARDE - VEUILLEZ LIRE ATTENTIVEMENT TOUTES LES INSTRUCTIONS AVANT DE FAIRE FONCTIONNER L'APPAREIL.

- Ne jamais couvrir l'appareil lorsqu'il est utilisé.
- Maintenir en tout temps le cordon d'alimentation à l'abri des températures élevées et du feu.
- Si le cordon d'alimentation est endommagé, cesser immédiatement d'utiliser ce produit et communiquer avec le service des relations clientèle de HoMedics (voir la section Garantie pour obtenir les coordonnées du service des relations clientèle).
- Effectuer une maintenance régulière de la membrane ultrasonique.
- Ne jamais utiliser de détergent pour nettoyer la membrane ultrasonique.
- Ne jamais nettoyer la membrane ultrasonique en la grattant avec un objet dur.
- Ne pas essayer de régler ou de réparer l'appareil. Les réparations et l'entretien doivent être réalisés par un professionnel ou un personnel qualifié.
- Cesser d'utiliser cet appareil en cas de bruit ou d'odeur inhabituels.
- Débrancher cet appareil quand il n'est pas utilisé pendant une période prolongée.
- Ne pas toucher à l'eau, ni à aucune autre pièce recouverte d'eau lorsque l'appareil est allumé ou branché.
- Ne jamais faire fonctionner cet appareil lorsque le réservoir est à sec.
- Le réservoir ne doit contenir que de l'eau.
- Ne jamais ajouter le moindre additif à l'eau.
- Ne pas laver, régler ou déplacer cet appareil sans l'avoir tout d'abord débranché de la prise.
- Maintenir cet appareil hors de portée des enfants. Ne pas autoriser les enfants à utiliser cet appareil sans surveillance.

Des fonctionnalités et caractéristiques uniques

Technologie ultrasonique

Cet humidificateur utilise une technologie ultrasonique à haute fréquence pour convertir de l'eau en 1 à 5 millions de super particules dispersées dans l'air de façon homogène.

Éclairage de nuit

Une fonction d'éclairage de nuit est également incluse pour votre commodité.

Protection par auto-extinction

L'appareil s'éteint automatiquement quand le réservoir est vide.

Tension	Watts	Capacité
120V/60Hz	25	1 gallon US – 3,78 litres

Durée de fonctionnement : 36 heures

Le temps de fonctionnement est calculé sur la base de l'utilisation d'eau froide et de la sélection d'un niveau de brouillard entre les réglages faible et élevé. En fonction du niveau d'humidité naturelle de votre domicile, de la température de l'eau utilisée et du réglage de niveau de brouillard que vous choisissez, vous pouvez obtenir des temps de fonctionnement plus longs ou plus courts

Humidificateur ultrasonique à brouillard froid

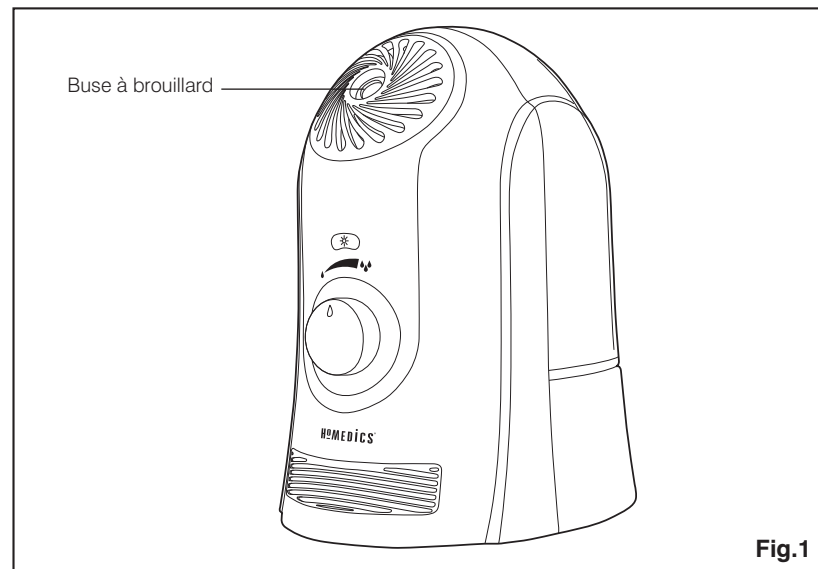

MISE EN GARDE : Cet appareil est muni d'une fiche polarisée (l'une des lames de la prise est plus large que l'autre). Cette fiche est conçue pour ne se brancher que d'une seule façon dans une prise polarisée afin de réduire le risque de décharge électrique. Si la fiche ne s'adapte pas correctement à la prise, inverser le sens de la fiche. Si elle ne s'adapte toujours pas, contacter un électricien qualifié. **NE PAS** essayer de contourner ce dispositif de sécurité. Le non-respect de cette mise en garde pourrait vous exposer à un risque de décharge électrique.

Mode d'emploi

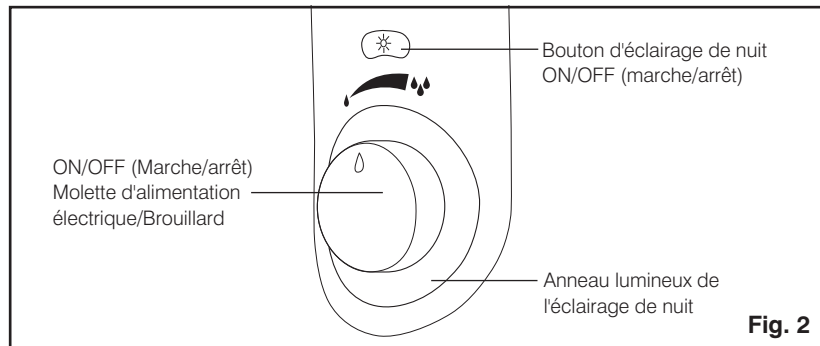

Molette d'alimentation électrique

Brancher l'appareil sur une prise de courant de 120 volts c.a. Tourner la molette d'ALIMENTATION électrique dans le sens des aiguilles d'une montre pour allumer l'appareil.

Réglage d'ajustement du brouillard

Pour augmenter la production de brouillard, tourner la molette de réglage du brouillard (. ◡ .) dans le sens horaire.

Éclairage de nuit

Appuyer sur le bouton ÉCLAIRAGE DE NUIT (✱) pour allumer l'éclairage de nuit. Le cadran autour de la molette ALIMENTATION/BROUILLARD s'allumera.

Comment procéder au remplissage

MISE EN GARDE : Avant de remplir l'appareil d'eau, l'éteindre et le débrancher de la prise.

REMARQUE : Toujours porter le réservoir d'eau à deux mains.

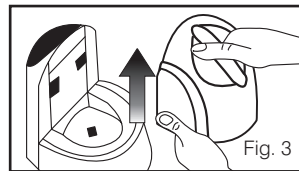

1. Saisir la poignée du réservoir et le soulever de la base de l'humidificateur. (Fig. 3)

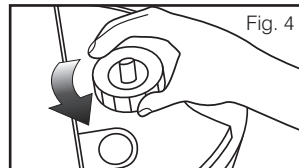

2. Renverser le réservoir et retirer son bouchon en tournant dans le sens antihoraire. (Fig. 4)

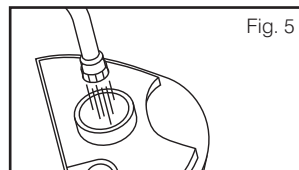

3. Remplir le réservoir d'eau du robinet claire et fraîche. Nous recommandons l'utilisation d'eau distillée si vous habitez dans une zone où l'eau est calcaire. (Fig. 5)

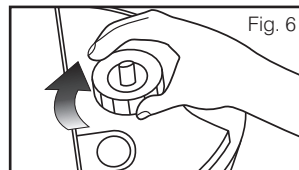

4. Remettre le bouchon du réservoir en le tournant dans le sens horaire jusqu'à ce qu'il soit serré. (Fig. 6)

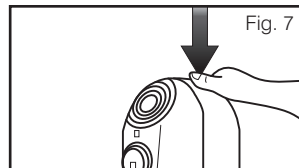

5. Remettre le réservoir en place sur la base de l'appareil. S'assurer que le réservoir est installé d'une manière stable. (Fig. 7)

REMARQUE : La présence d'une petite quantité d'eau dans la base pendant et après l'utilisation est normale.

À propos de la poussière blanche :

L'utilisation d'une eau calcaire très minéralisée peut entraîner l'accumulation d'un résidu sur les surfaces de la pièce situées à proximité de l'humidificateur. Ce résidu minéral est communément appelé « poussière blanche ». Plus l'eau utilisée est minéralisée (ou plus l'eau est calcaire), plus la probabilité de voir de la poussière blanche est élevée. La poussière blanche n'est pas causée par un défaut de l'humidificateur. Elle n'est causée que par les minéraux en suspension dans l'eau.

Comment et pourquoi utiliser des cartouches de déminéralisation :

La cartouche de déminéralisation HoMedics contribuera à réduire le risque de poussière blanche, dépôt de minéraux résultant de l'utilisation d'eau calcaire dans votre humidificateur. La cartouche doit être remplacée tous les 30 à 40 remplissages. Il peut être nécessaire de remplacer la cartouche plus souvent si vous utilisez une eau très calcaire. Remplacez la cartouche quand vous constatez une accumulation de poussière blanche. Si de la poussière blanche continue malgré tout à se déposer autour de l'humidificateur après avoir installé une nouvelle cartouche, envisager d'utiliser de l'eau distillée. Pour acheter de nouvelles cartouches de déminéralisation, modèle n° UHE-HDC4, adressez-vous à votre détaillant (le magasin où vous avez acheté l'humidificateur) ou visitez www.homedics.com.

Si vous habitez une région où l'eau est calcaire, ou utilisez un adoucisseur d'eau, nous vous recommandons d'utiliser de l'eau distillée pour obtenir de meilleurs résultats avec votre humidificateur. Ne jamais utiliser d'additifs pour adoucir l'eau de votre humidificateur.

Instructions d'installation

1. Retirer la cartouche de déminéralisation de son emballage et la laisser tremper dans l'eau pendant 10 minutes.
2. Retirer le réservoir de la base de l'humidificateur et le renverser.
3. Dévisser le bouchon du réservoir en le tournant dans le sens antihoraire.
4. Remplir le réservoir d'eau comme indiqué dans la section Comment procéder au remplissage des instructions fournies avec votre humidificateur.
5. Ajouter dans le réservoir la cartouche de déminéralisation trempée.
6. Remettre le bouchon du réservoir en le tournant dans le sens horaire.
7. Remettre le réservoir sur la base.

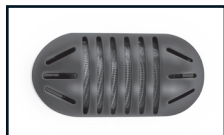

Cartouche de déminéralisation

Nettoyage et entretien

MISE EN GARDE : Avant de nettoyer l'appareil, l'éteindre et le débrancher de la prise.

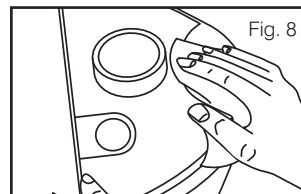

Pour nettoyer le réservoir

Retirer le réservoir de la base de l'humidificateur en le soulevant de l'appareil principal. Dévisser le bouchon du réservoir et rincer l'intérieur du réservoir à l'eau claire. Retirer tout le tartre et toute accumulation à l'aide d'un mélange à parts égales de vinaigre et d'eau tiède pour nettoyer le réservoir. (Fig. 8)

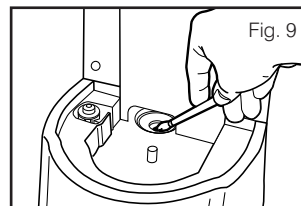

Suggestions : Nettoyer le réservoir toutes les deux à trois semaines en fonction du type d'eau utilisé.

Pour nettoyer la membrane ultrasonique

Verser un mélange à parts égales de vinaigre et d'eau sur la surface de la membrane ultrasonique, et laisser tremper pendant cinq minutes. Pour nettoyer, brosser avec une brosse douce (non incluse) et rincer. NE JAMAIS toucher la membrane ultrasonique avec vos doigts, car l'huile naturelle présente sur la peau peut endommager la membrane. (Fig. 9)

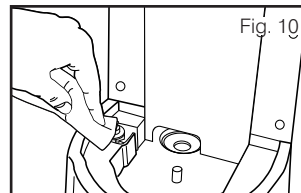

Suggestions : Nettoyer la membrane toutes les deux à trois semaines en fonction du type d'eau utilisé.

REMARQUE : Ne jamais immerger la base dans l'eau ou tout autre liquide.

Pour nettoyer la surface

Nettoyer la surface extérieure de votre humidificateur avec un chiffon doux, propre et humide, aussi souvent que nécessaire. (Fig. 10)

Dépannage

PROBLÈME	CAUSE POSSIBLE	SOLUTION
Pas d'alimentation / Pas de brouillard provenant de la buse	<ul style="list-style-type: none">• L'appareil n'est pas branché.• L'appareil n'est pas sous tension.• Le niveau d'eau est bas.	<ul style="list-style-type: none">• Brancher l'appareil.• Tourner la molette d'alimentation électrique dans le sens horaire pour allumer l'appareil.• Vérifier les circuits et les fusibles, ou essayer une autre prise.• Remplir le réservoir d'eau.
Odeur étrange	<ul style="list-style-type: none">• L'appareil est neuf.• Si l'appareil est en service, l'odeur peut provenir d'un réservoir sale ou qui contient de l'eau croupie.	<ul style="list-style-type: none">• Ouvrir le bouchon du réservoir d'eau et conserver le réservoir dans un endroit frais à l'abri de la lumière pendant 12 heures.• Jeter l'eau croupie, nettoyer le réservoir et le remplir d'eau claire.
Bruit excessif	<ul style="list-style-type: none">• L'appareil n'est pas stable.• Le niveau d'eau est bas.	<ul style="list-style-type: none">• Placer l'appareil sur une surface plane et horizontale.• Vérifier le niveau d'eau. Remplir le réservoir si le niveau d'eau est bas.
Accumulation de tartre/ poussière blanche	<ul style="list-style-type: none">• L'eau utilisée est calcaire.• La cartouche de déminéralisation doit être remplacée.	<ul style="list-style-type: none">• Utiliser de l'eau distillée et une cartouche de déminéralisation.• Remplacer la cartouche de déminéralisation